

Zürich-Bord
Steintyp G1

Ansicht (von Strasse)

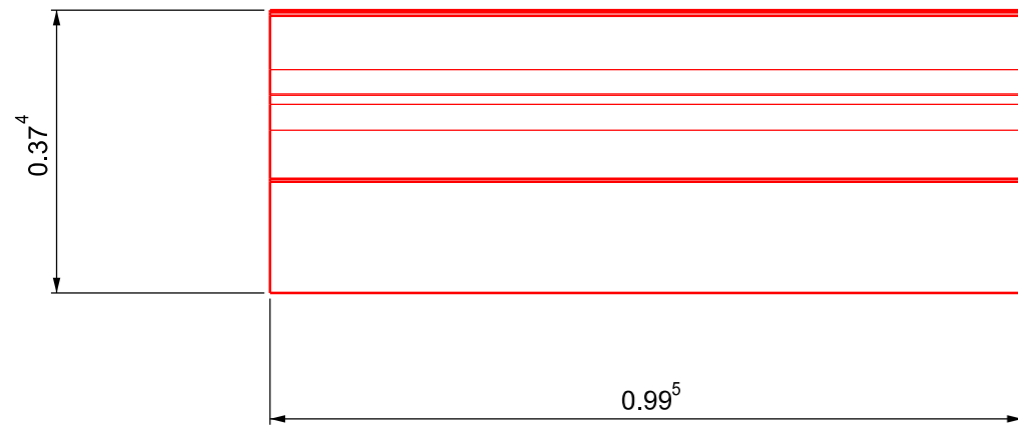

Ansicht Stirnseite rechts und links

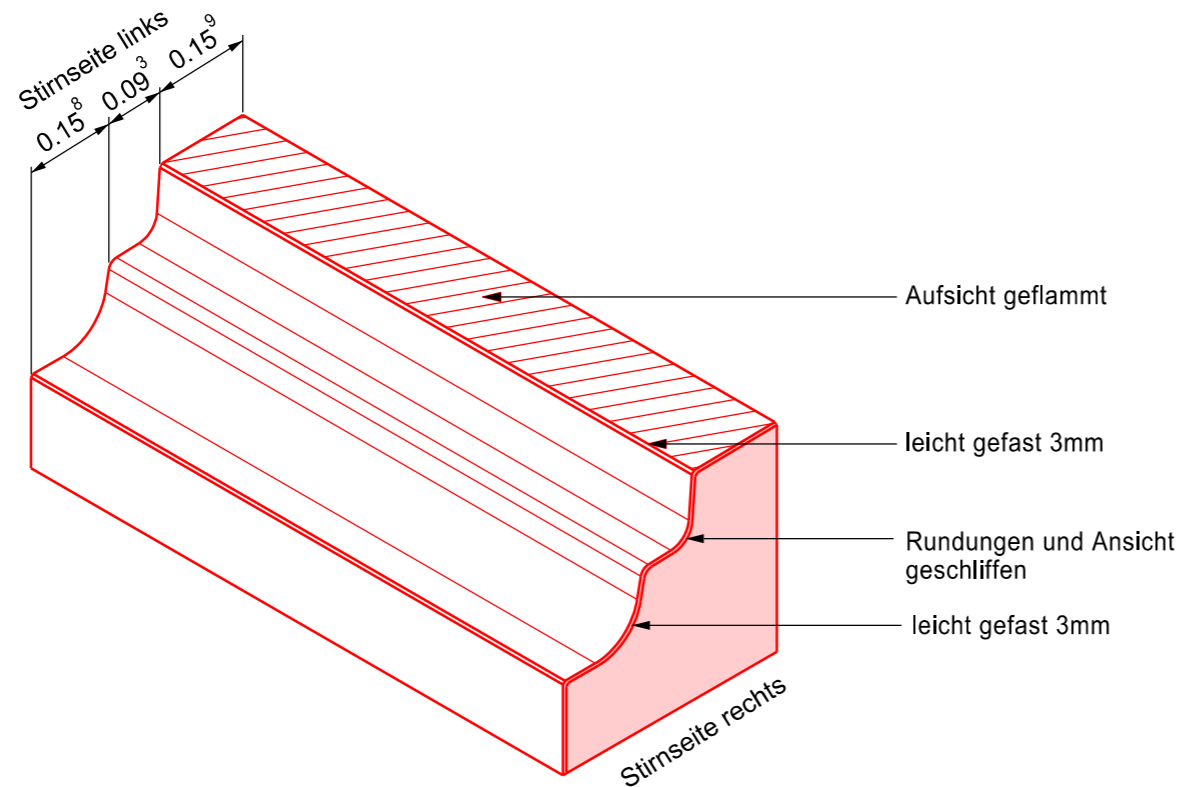
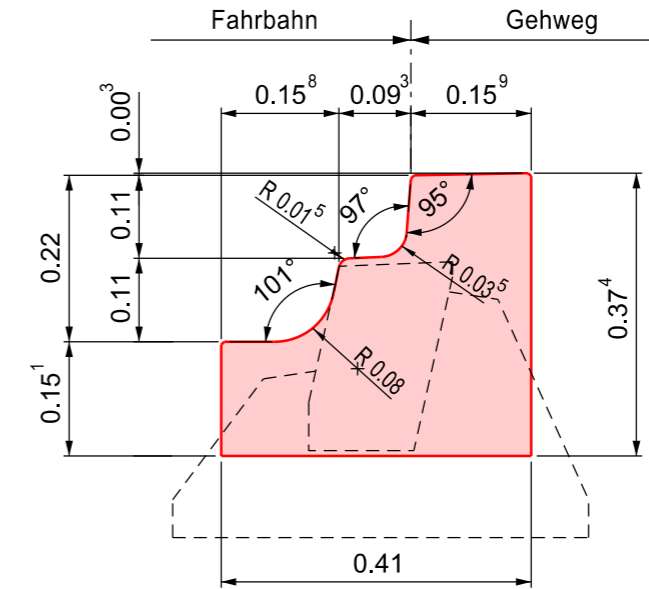

Granit/Gneis rings gesägt
 Zulässige Produktionstoleranzen auf alle Masse +/- 3mm

Zürich-Bord
Steintyp G2

Ansicht (von Strasse)

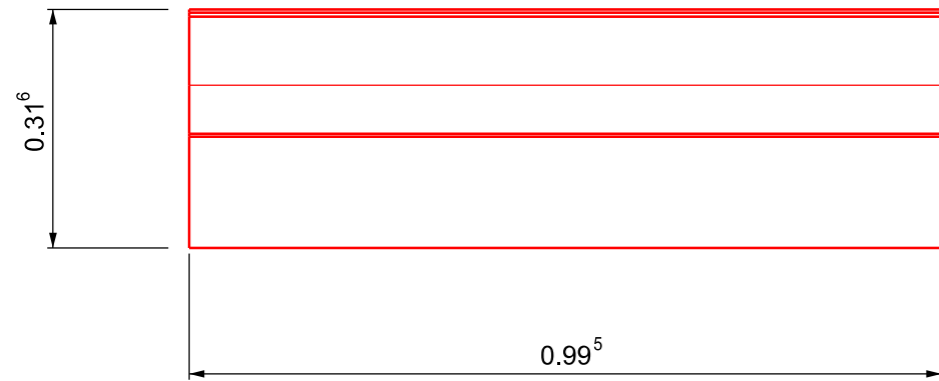

Ansicht Stirnseite rechts und links

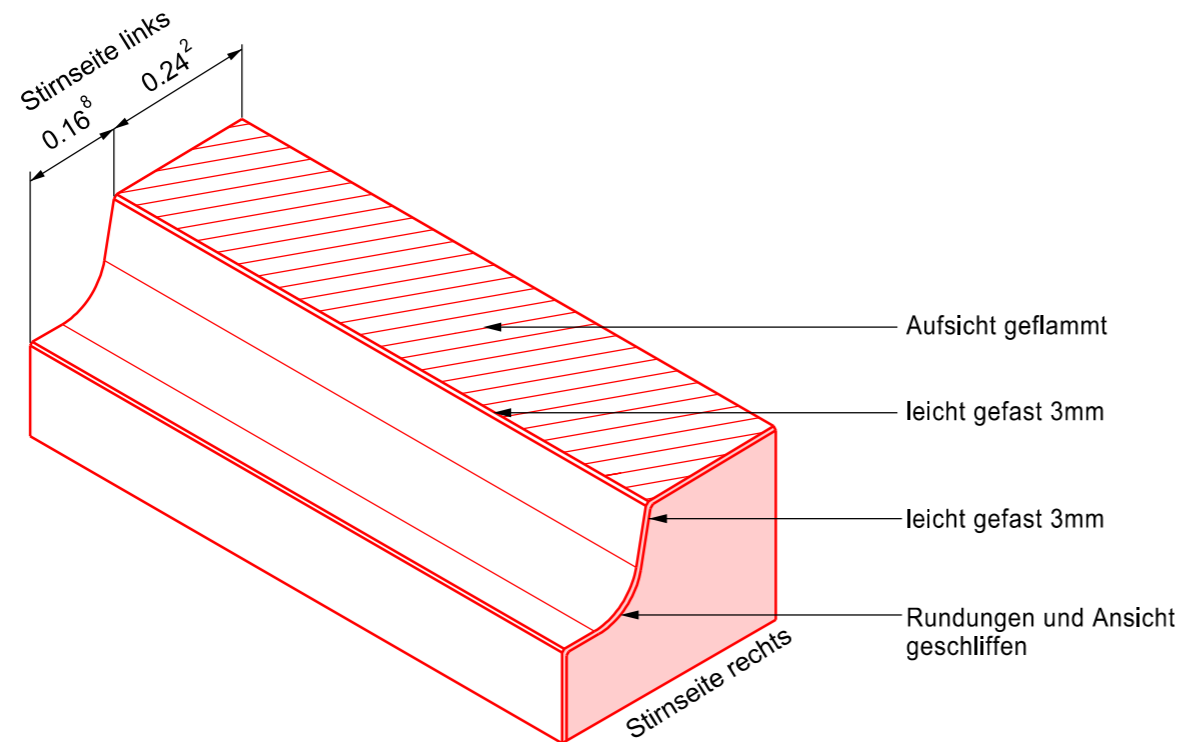
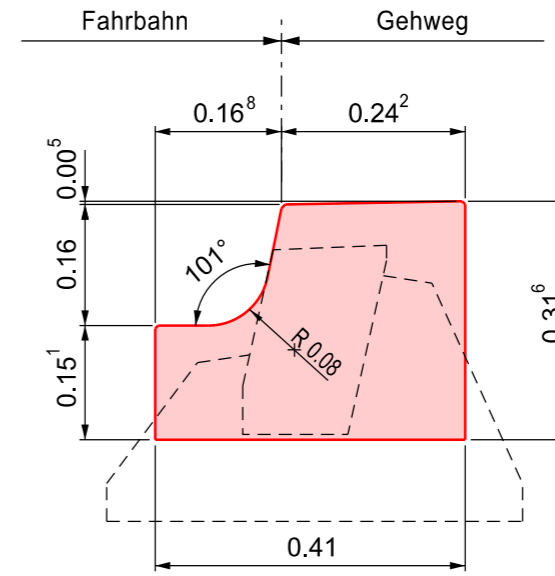

Granit/Gneis rings gesägt
 Zulässige Produktionstoleranzen auf alle Masse +/- 3mm

Zürich-Bord
Steintyp R1L

Ansicht (von Strasse)

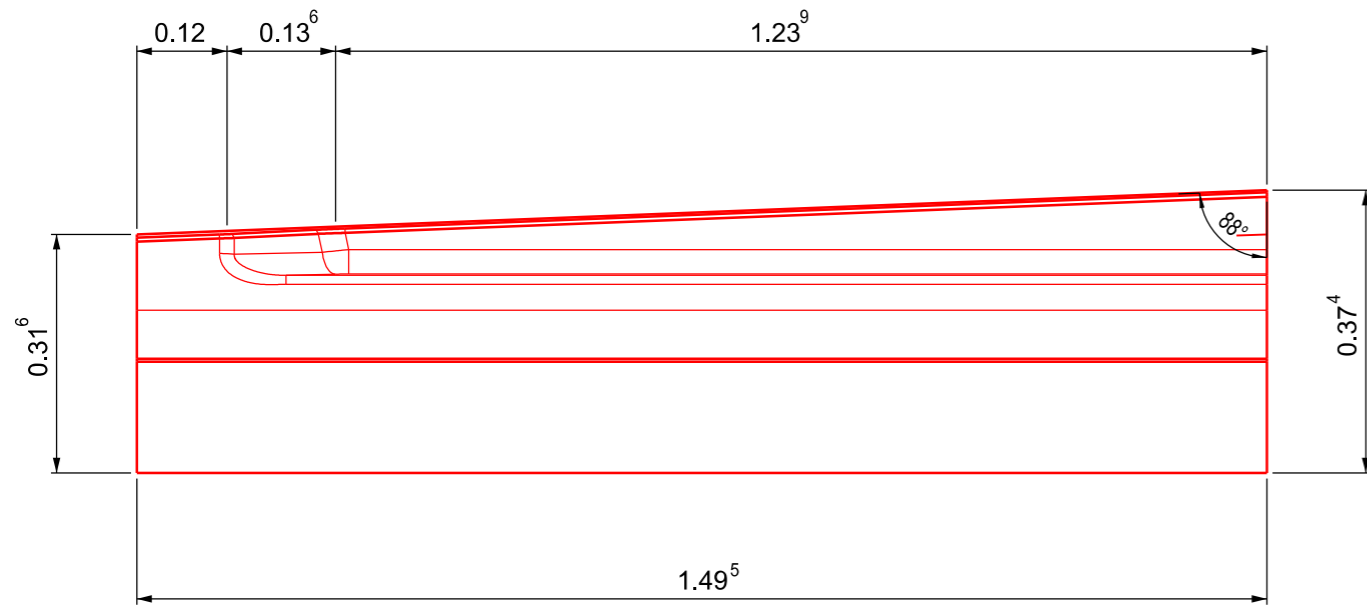

Ansicht Stirnseite rechts

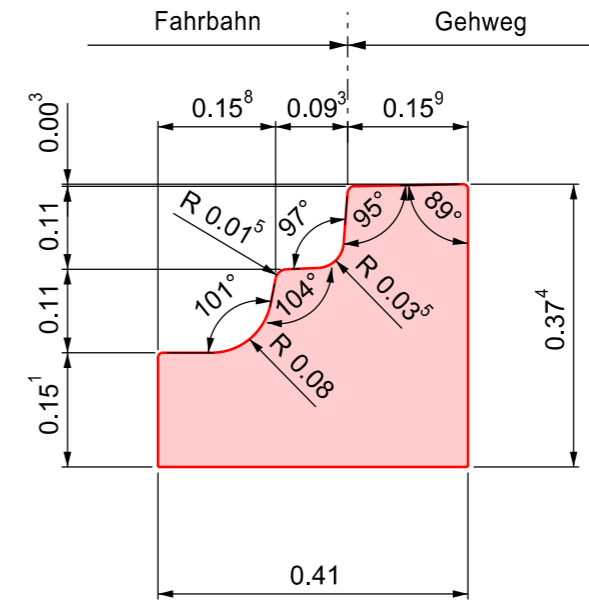

Ansicht Stirnseite links

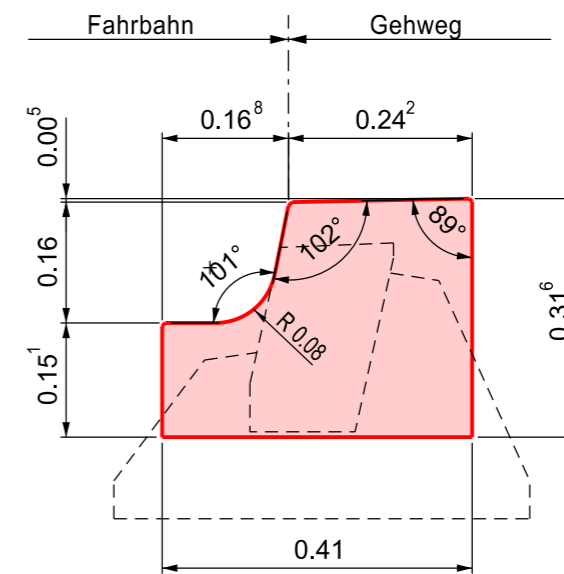

Granit/Gneis rings gesägt
 Zulässige Produktionstoleranzen auf alle Masse +/- 3mm

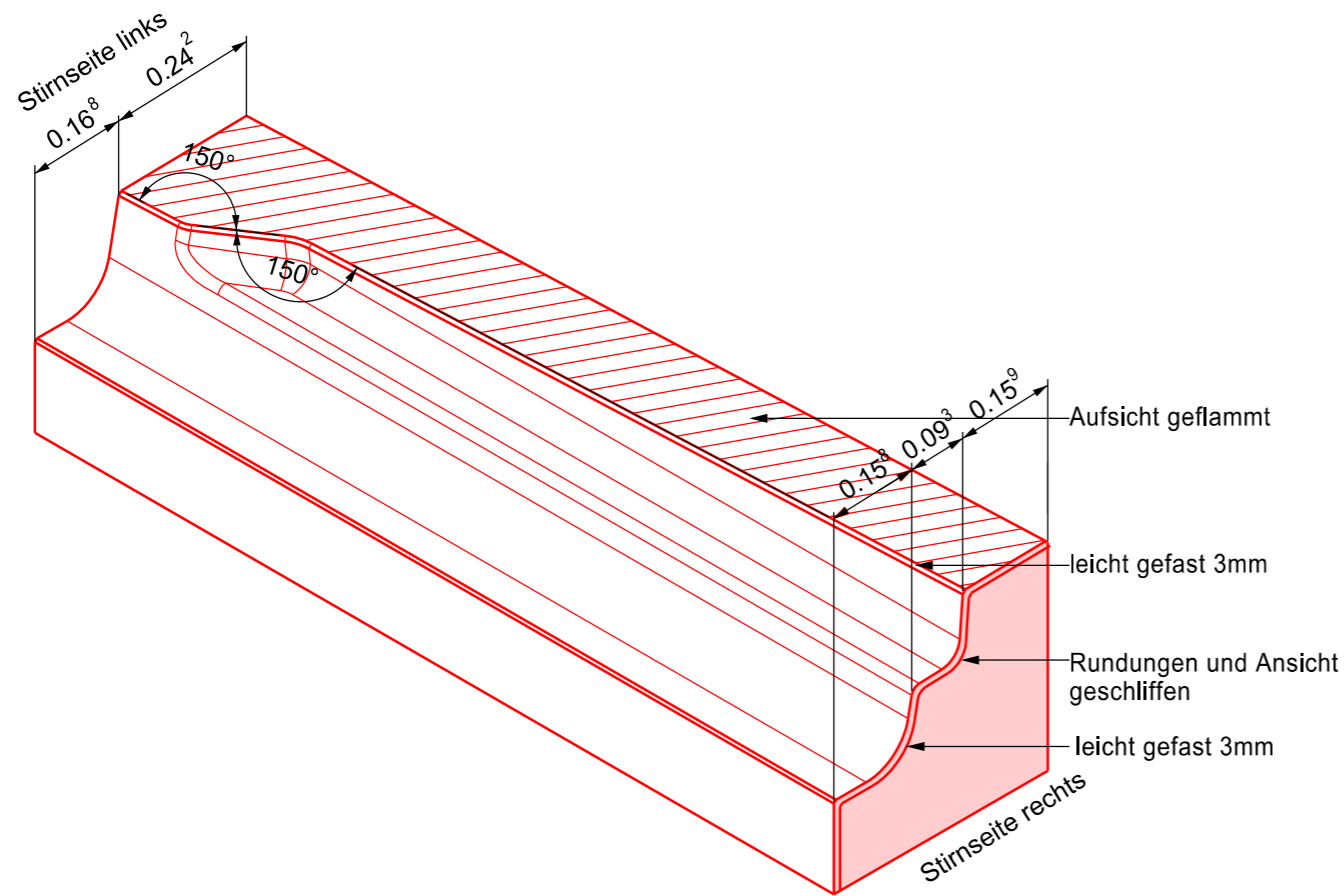

Zürich-Bord
 Steintyp R1R

Ansicht (von Strasse)

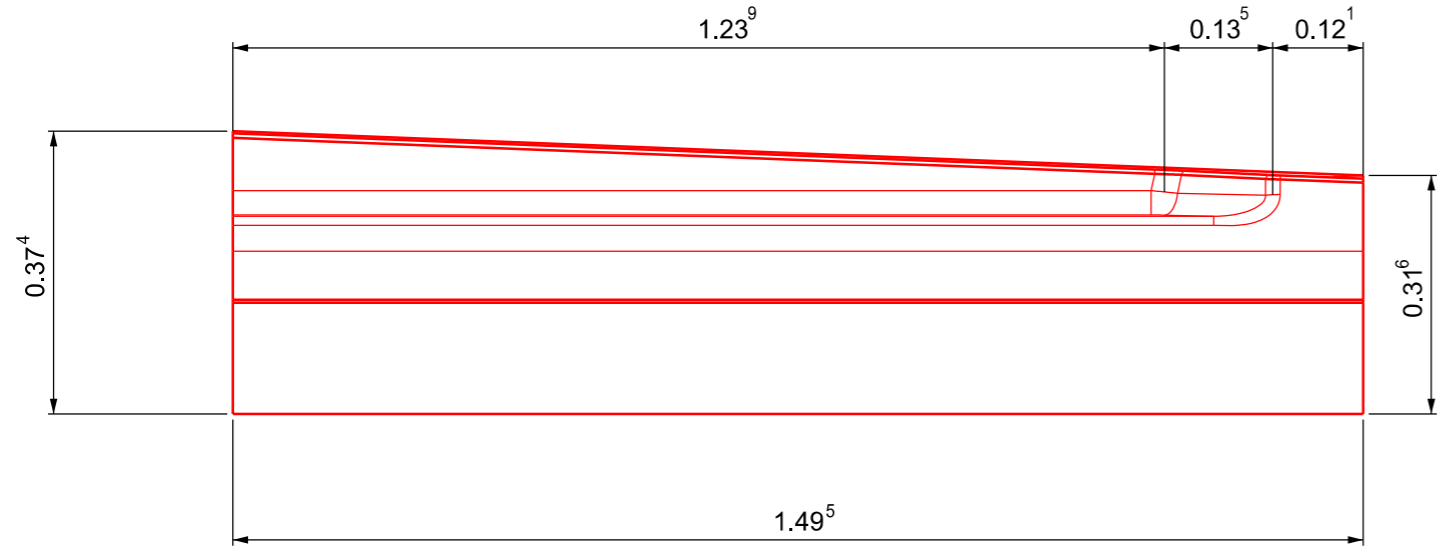

Ansicht Stirnseite rechts

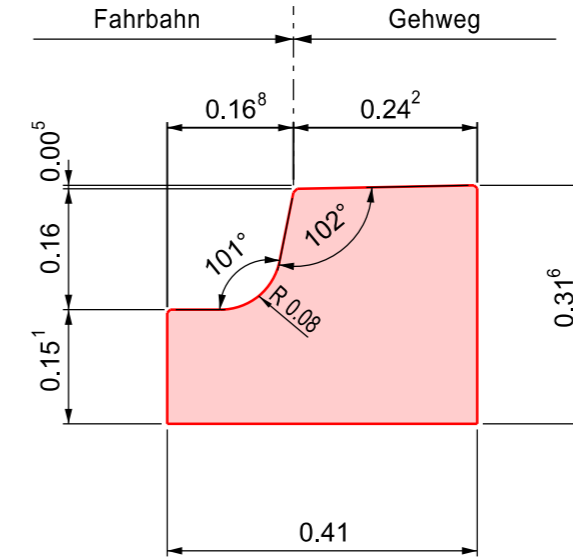

Ansicht Stirnseite links

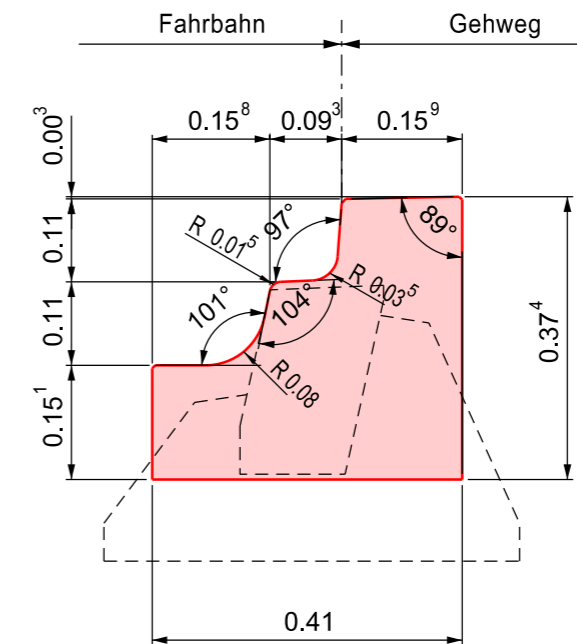

Granit/Gneis rings gesägt
 Zulässige Produktionstoleranzen auf alle Masse +/- 3mm

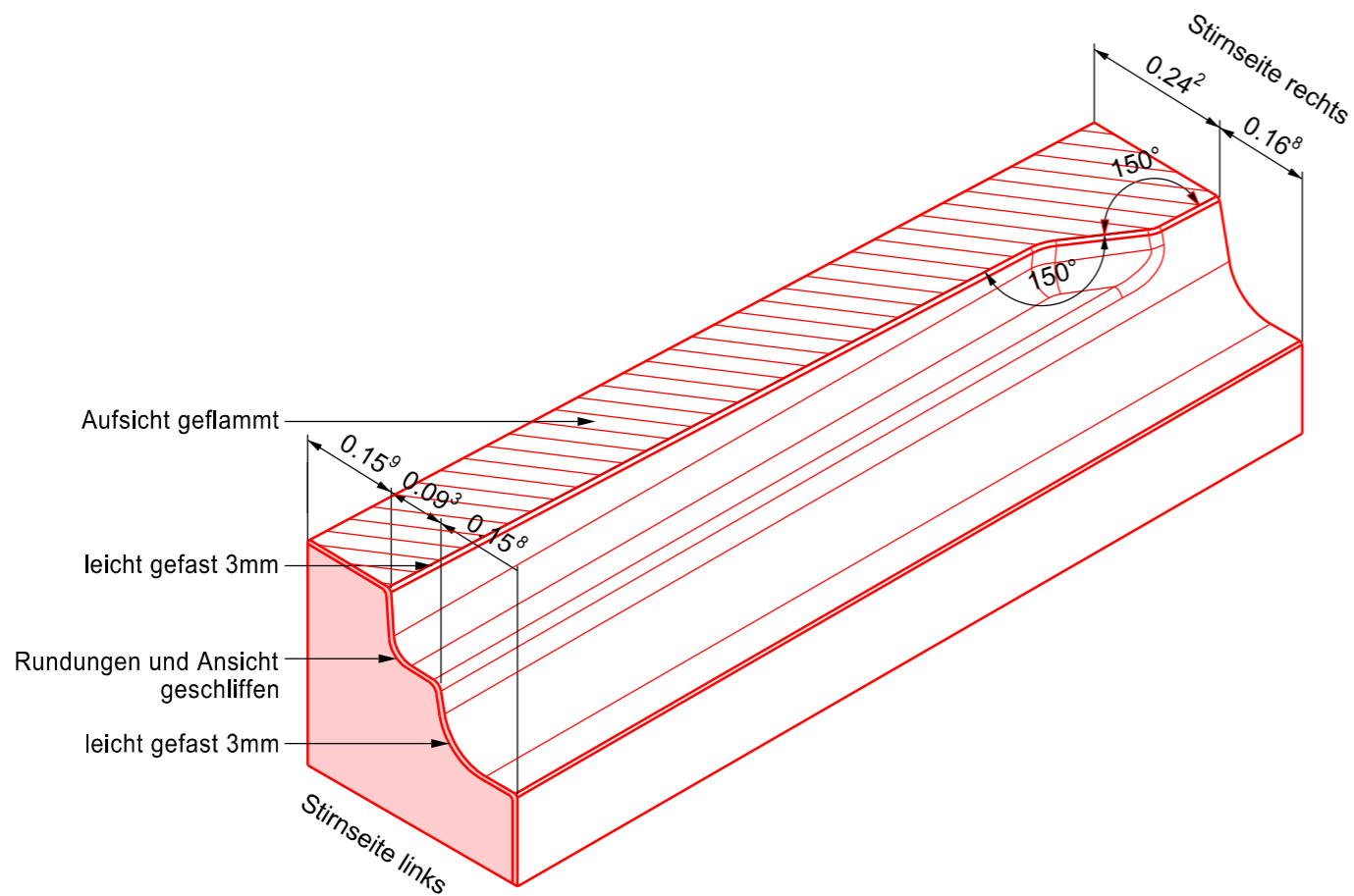

Zürich-Bord
Steintyp R2L

Ansicht (von Strasse)

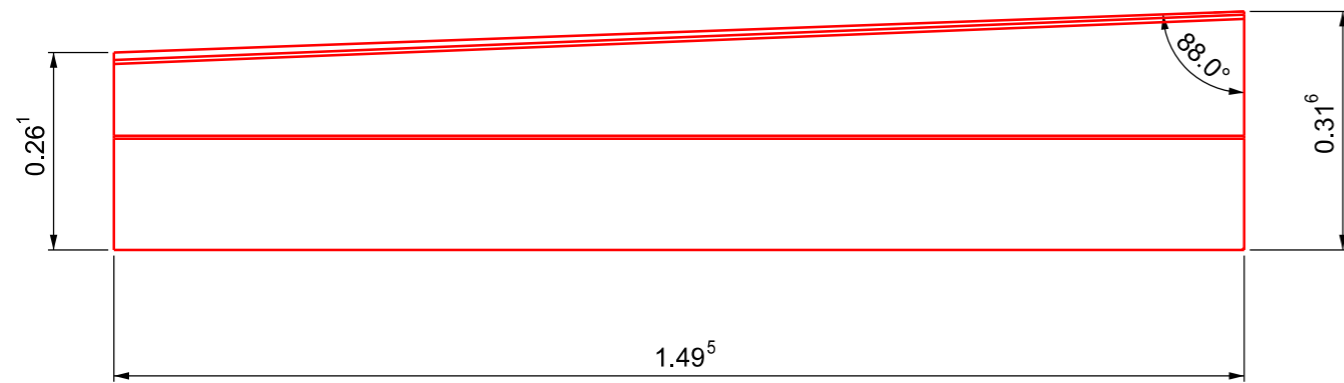

Ansicht Stirnseite rechts

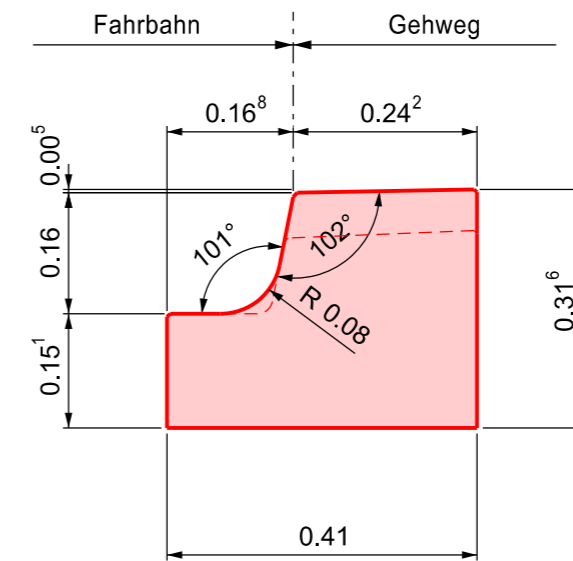

Ansicht Stirnseite links

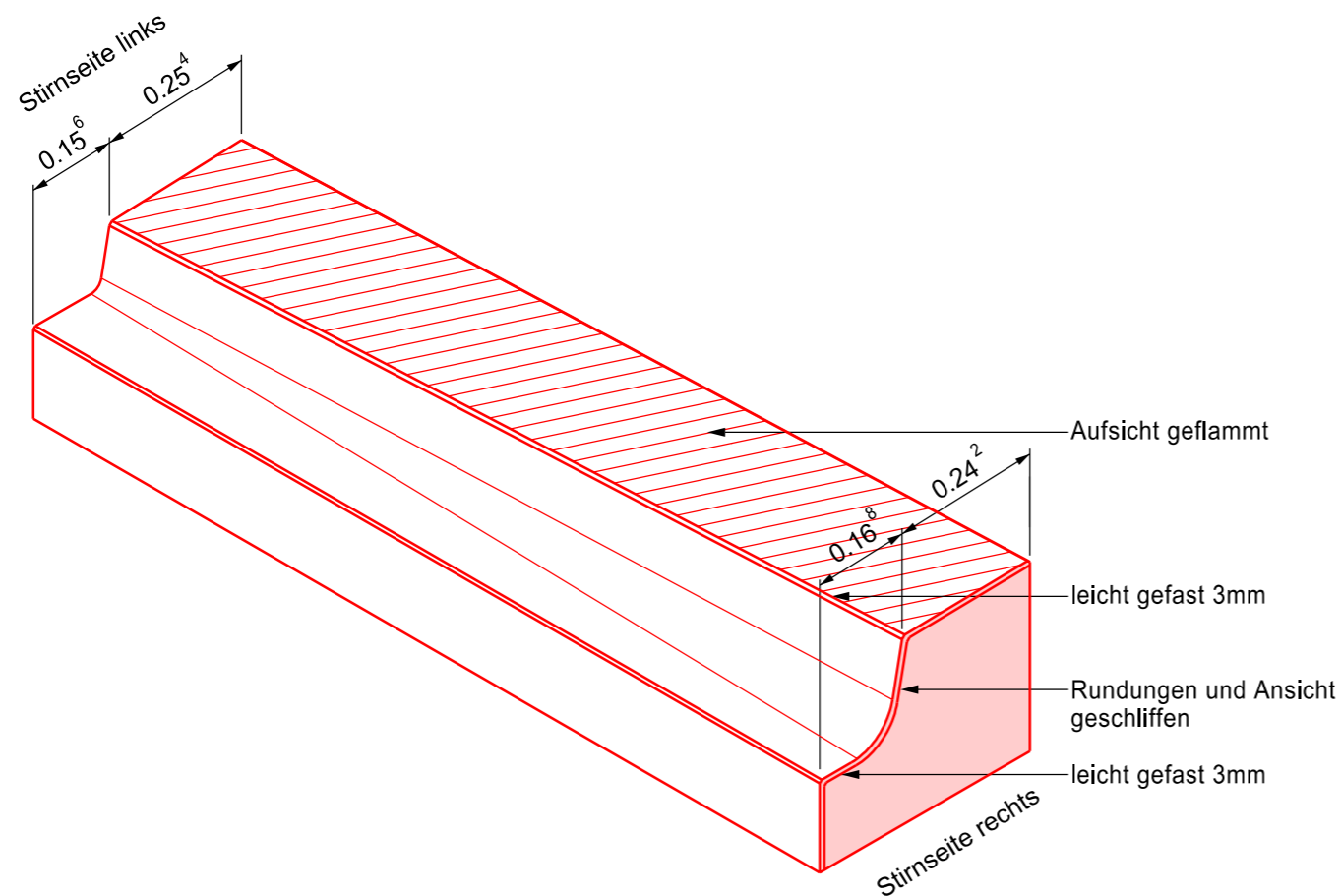
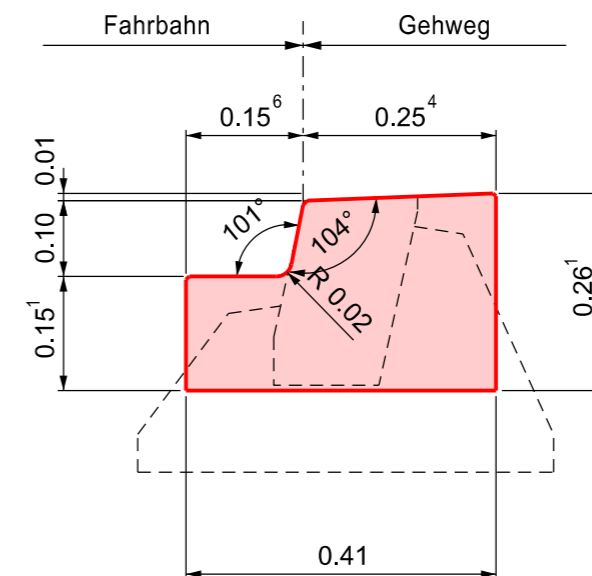

Granit/Gneis rings gesägt
 Zulässige Produktionstoleranzen auf alle Masse +/- 3mm

Zürich-Bord
Steintyp R2R

Ansicht (von Strasse)

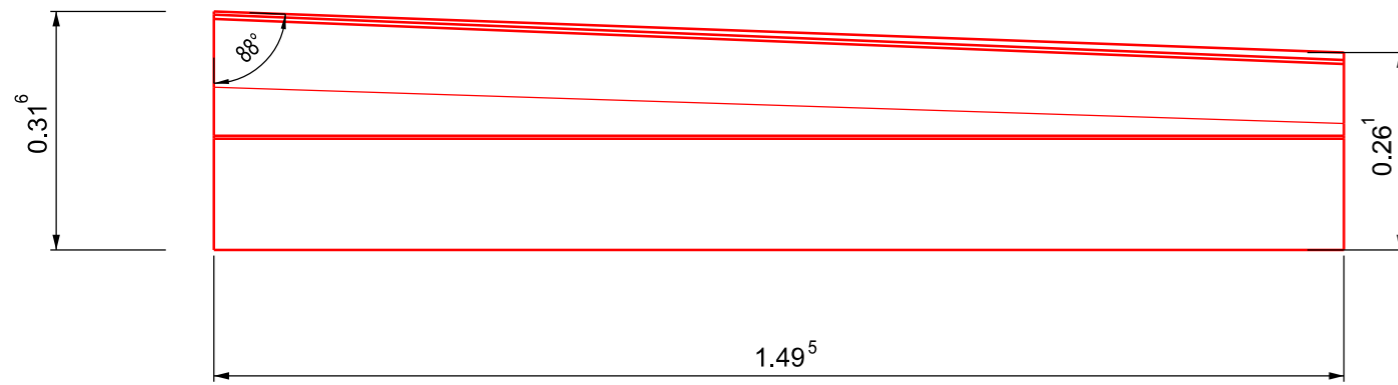

Ansicht Stirnseite rechts

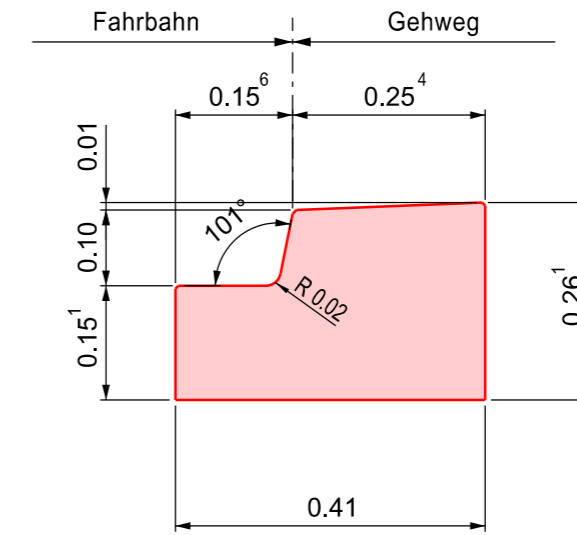

Ansicht Stirnseite links

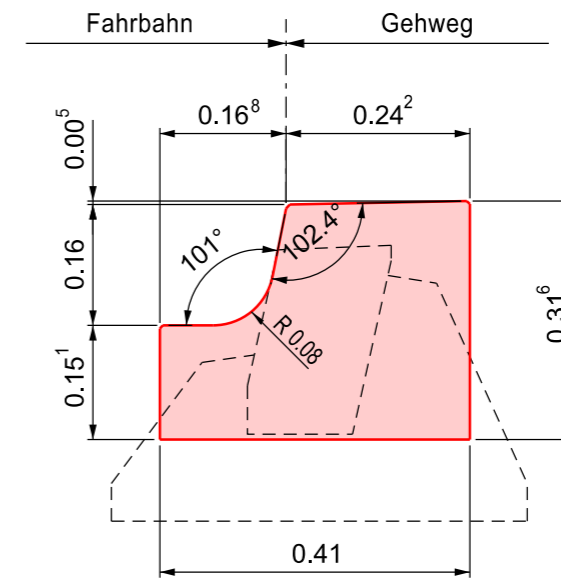

Granit/Gneis rings gesägt
 Zulässige Produktionstoleranzen auf alle Masse +/- 3mm

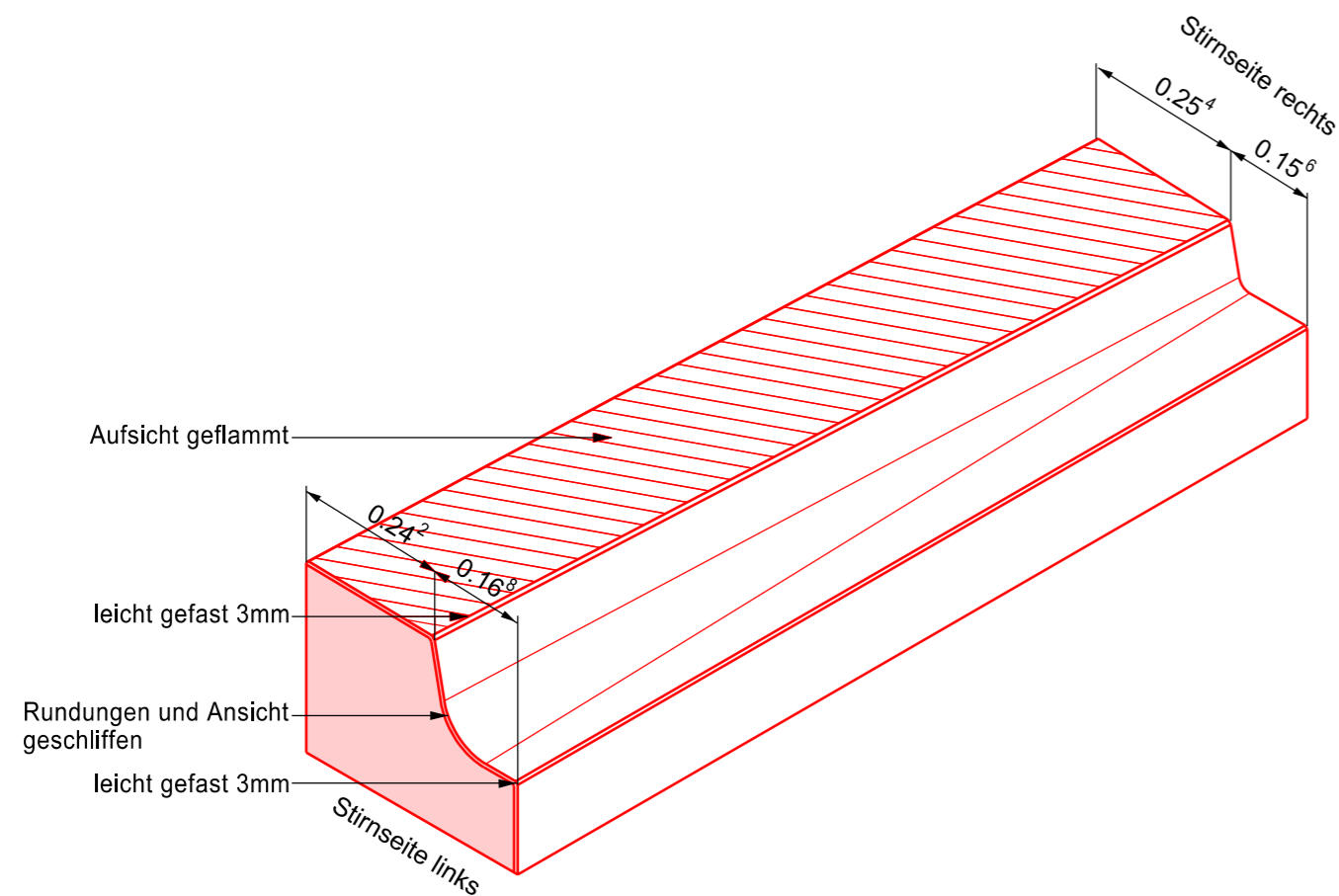

1 : 10

Zürich-Bord
Steintyp R3L

Ansicht (von Strasse)

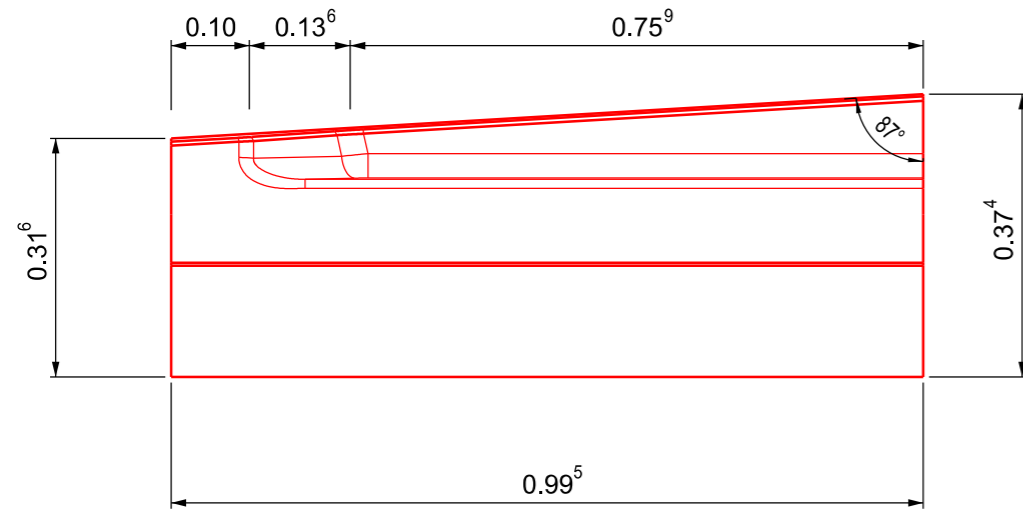

Ansicht Stirnseite rechts

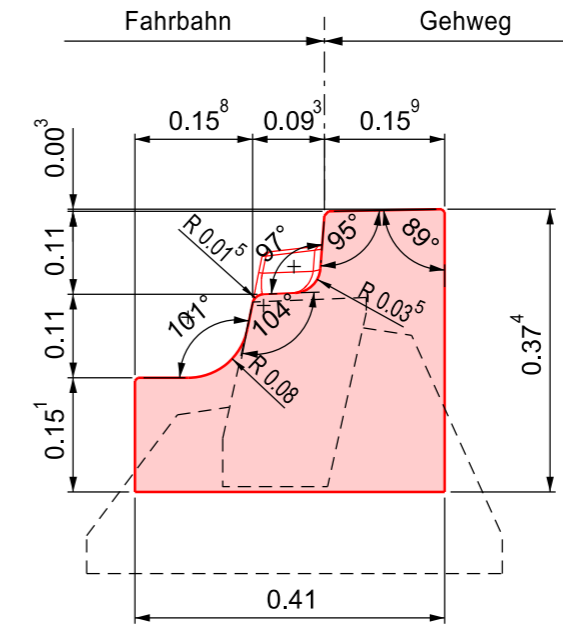

Ansicht Stirnseite links

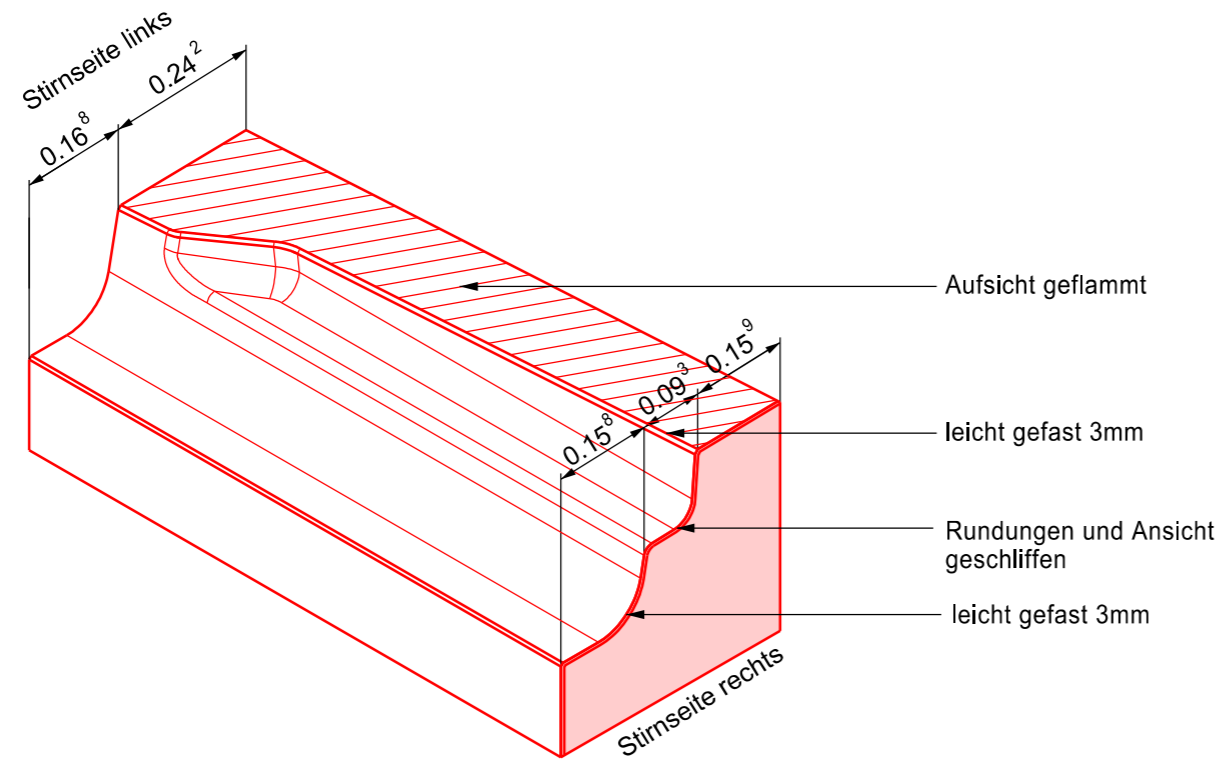
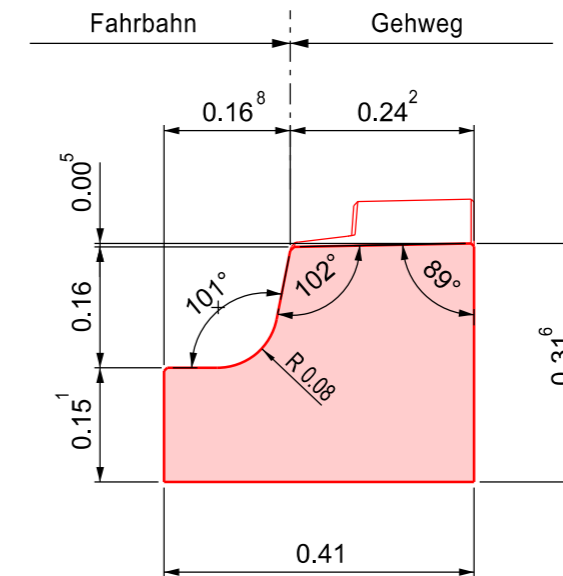

Granit/Gneis rings gesägt
Zulässige Produktionstoleranzen auf alle Masse +/- 3mm

Zürich-Bord
Steintyp R3R

Ansicht (von Strasse)

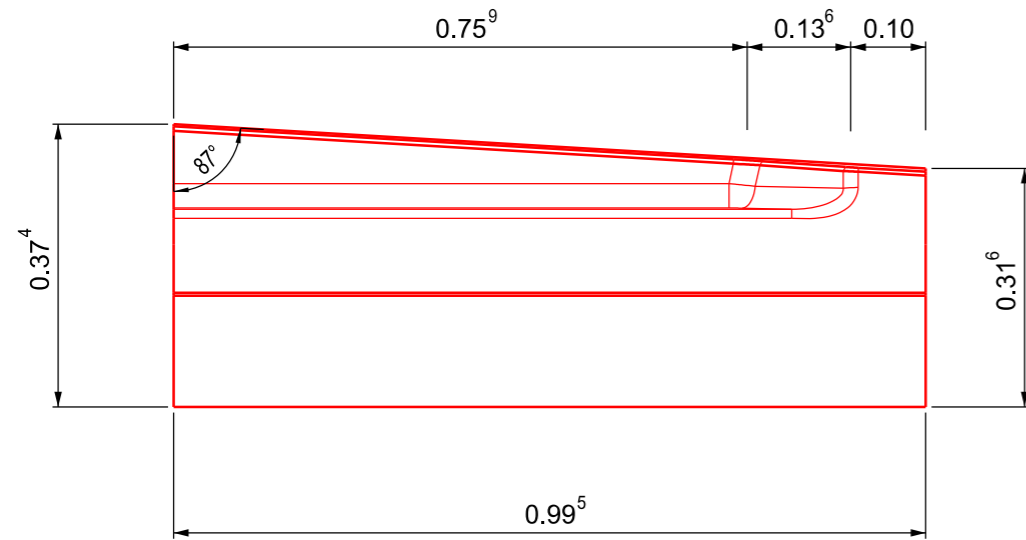

Ansicht Stirnseite rechts

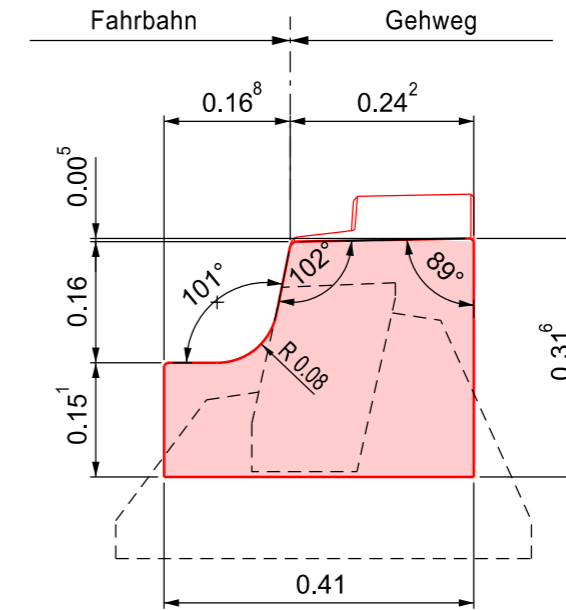

Ansicht Stirnseite links

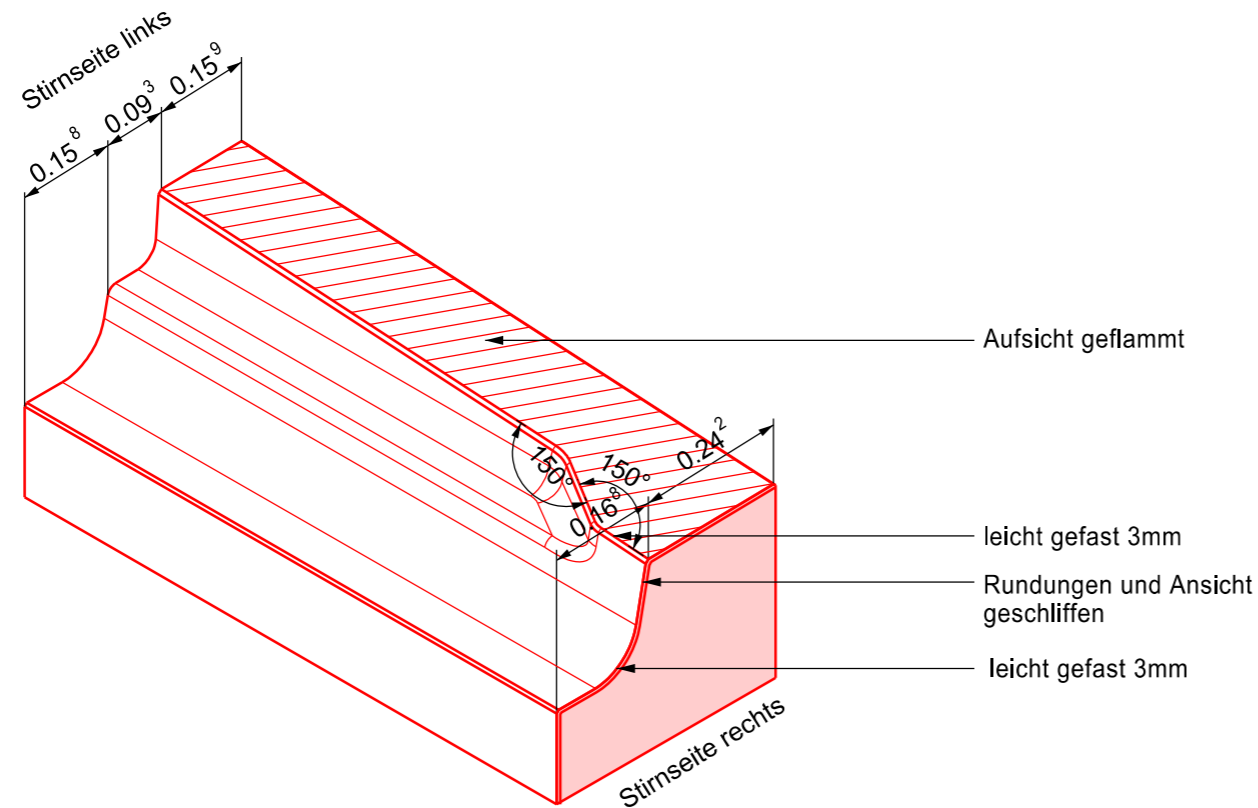
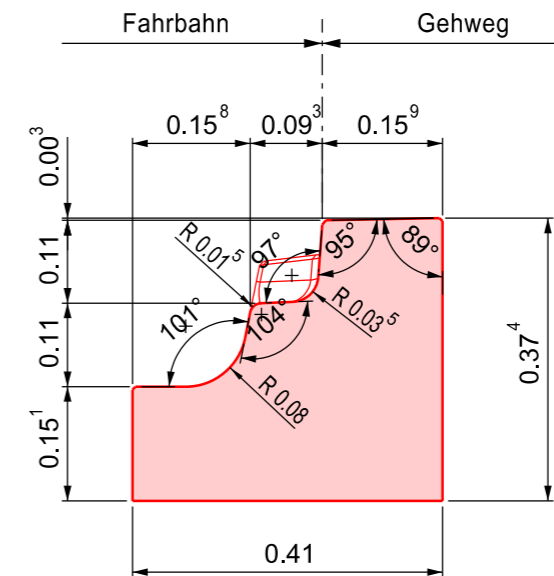

Granit/Gneis rings gesägt
 Zulässige Produktionstoleranzen auf alle Masse +/- 3mm

1 : 10

Zürich-Bord
Steintyp R4L

Ansicht (von Strasse)

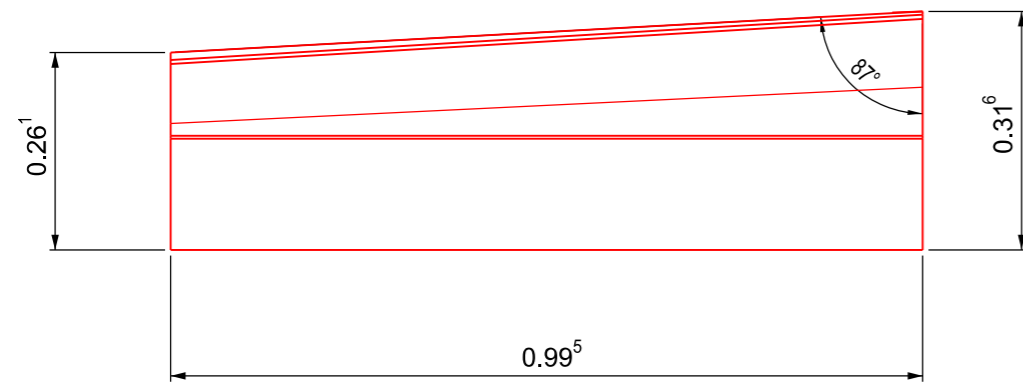

Ansicht Stirnseite rechts

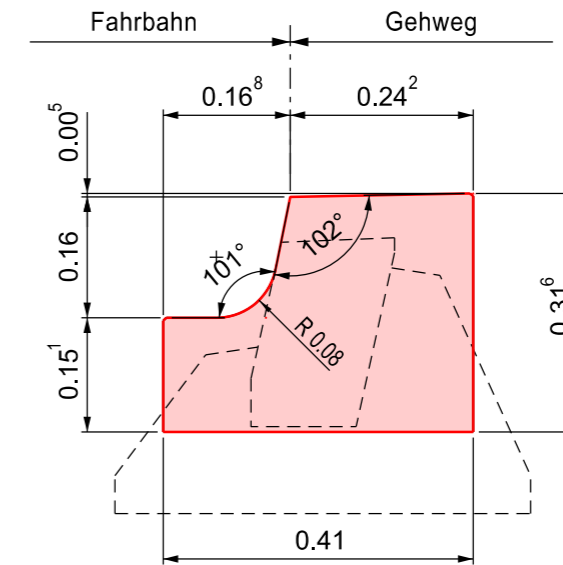

Ansicht Stirnseite links

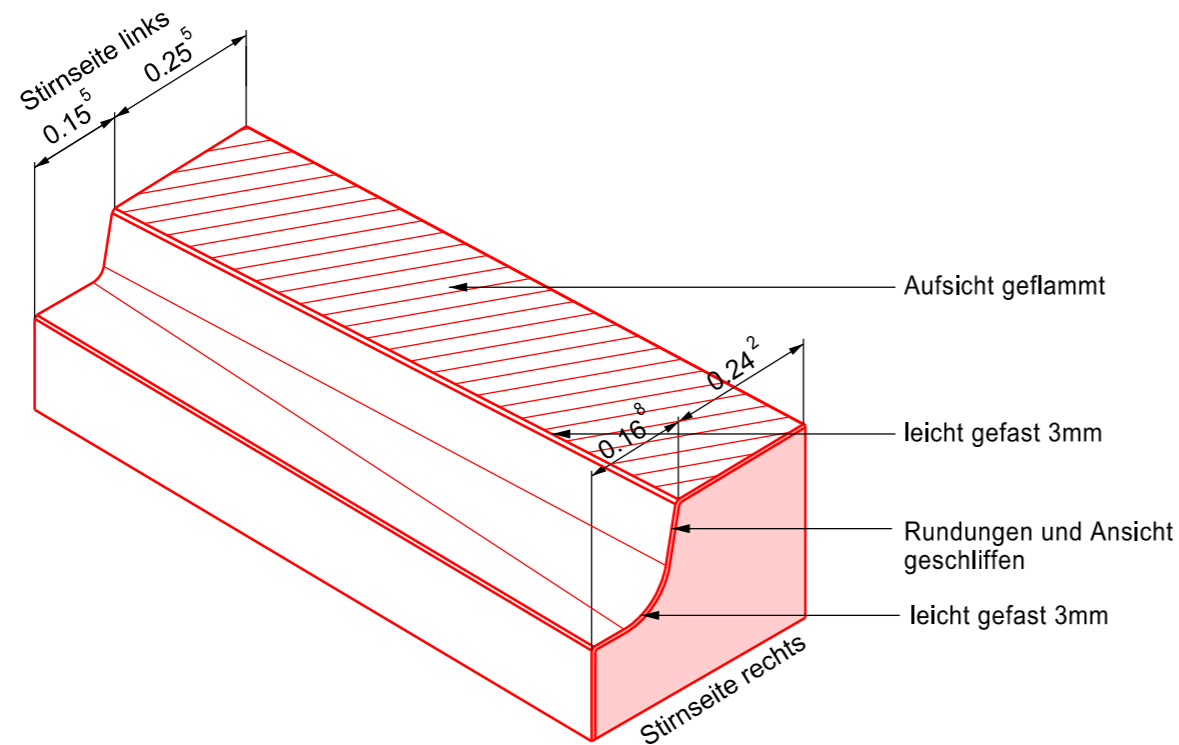
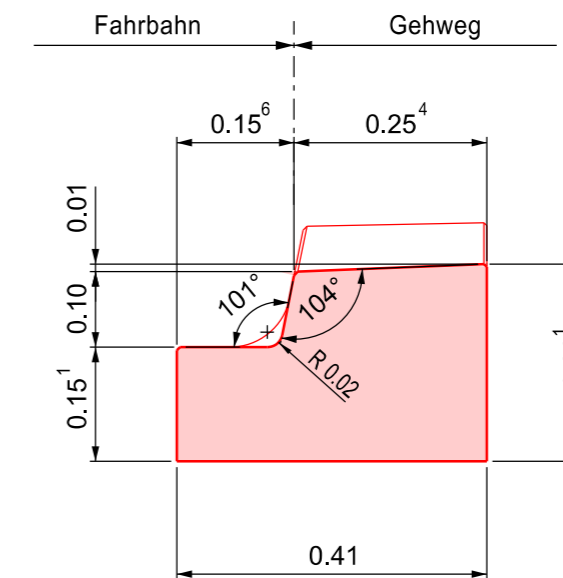

Granit/Gneis rings gesägt
 Zulässige Produktionstoleranzen auf alle Masse +/- 3mm

1 : 10

Zürich-Bord
Steintyp R4R

Ansicht (von Strasse)

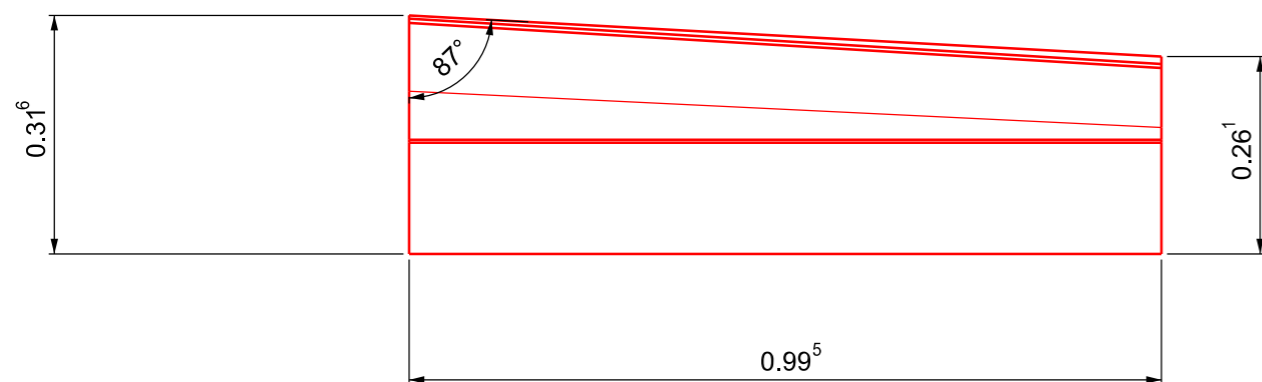

Ansicht Stirnseite rechts

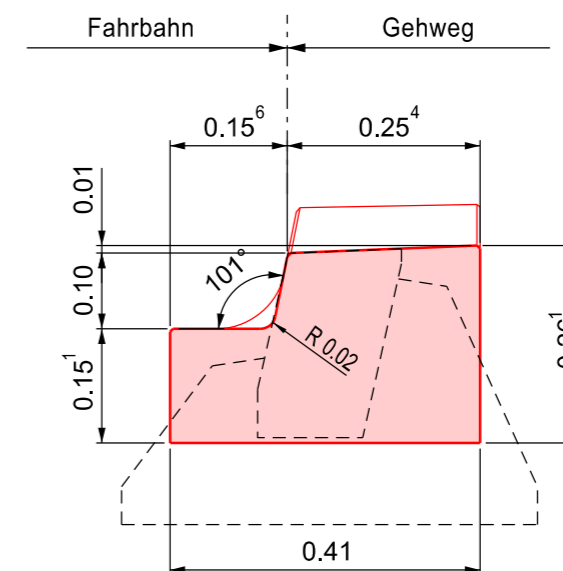

Ansicht Stirnseite links

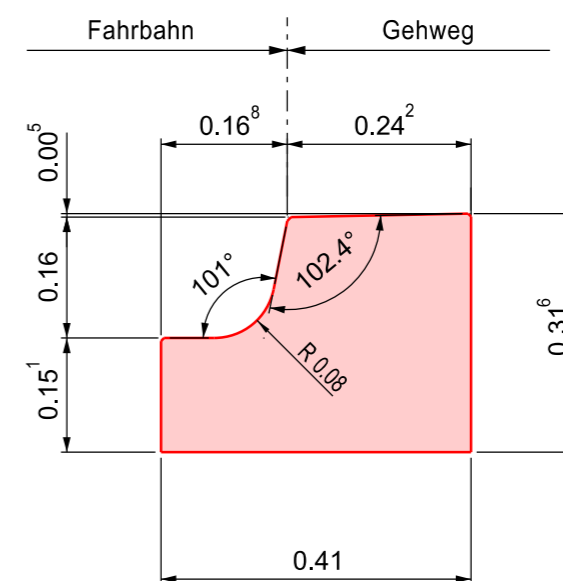

Granit/Gneis rings gesägt
Zulässige Produktionstoleranzen auf alle Masse +/- 3mm

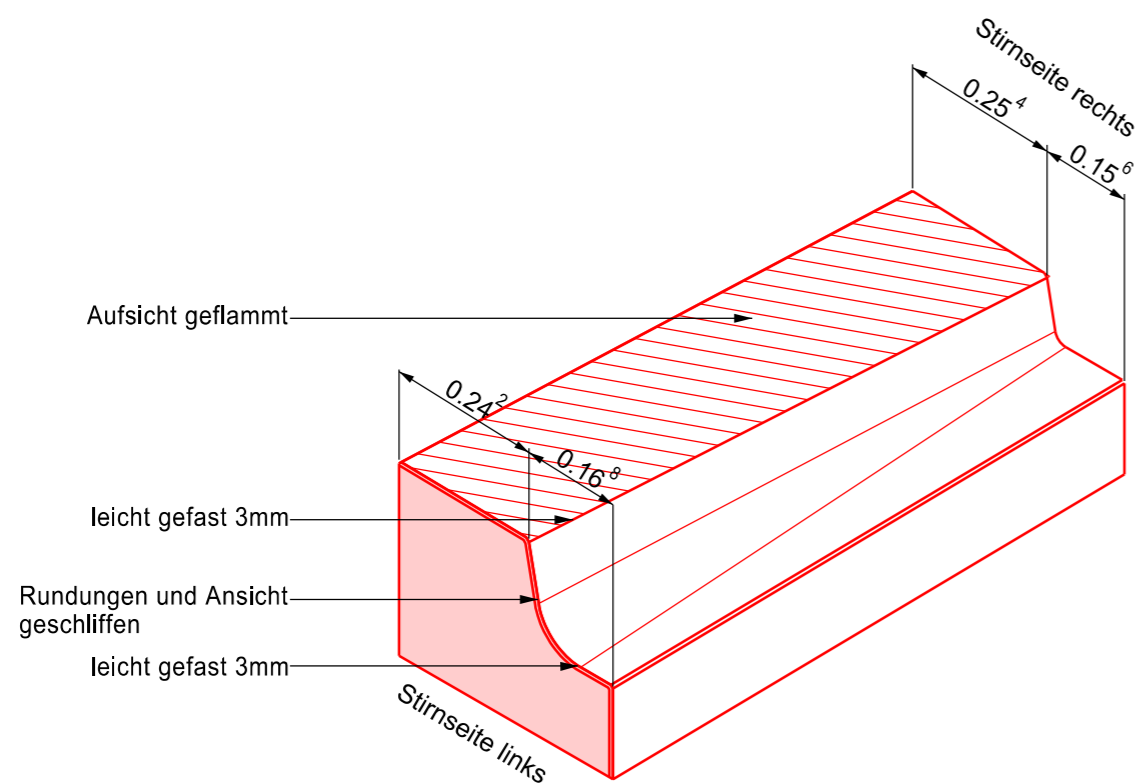

1 : 10